

PATENTS:

2025 3017 3206.3
2025 2074 5333.0
2023 1168 3285.9
2023 2335 0574.5
2020 2310 2170.0
2022 2353 3128.3
2020 3024 4731.7

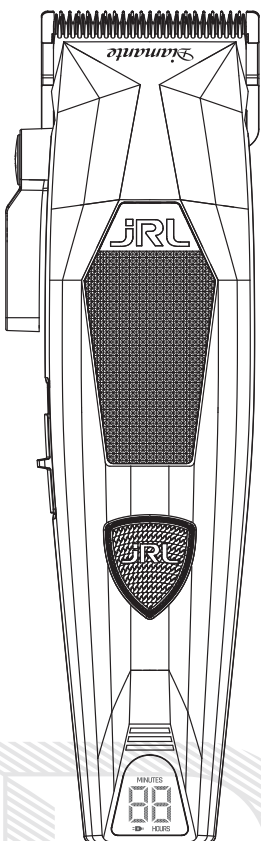

Diamante

2025C

Professional Cordless Hair Clipper

ANVÄNDARHANDBOK

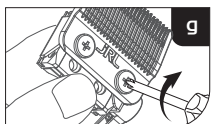
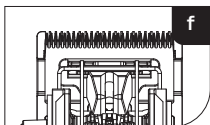
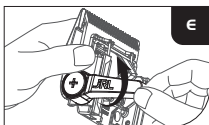
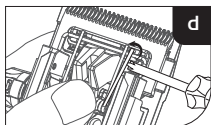
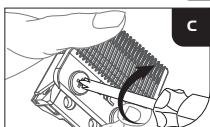
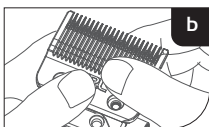
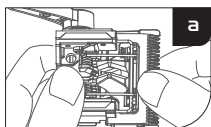
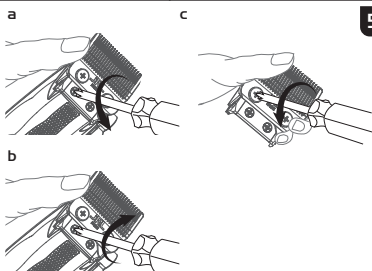
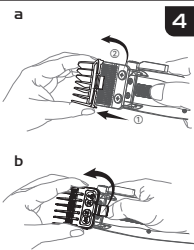
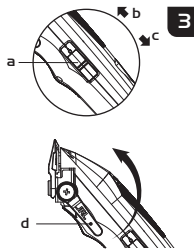
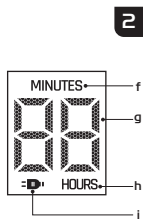
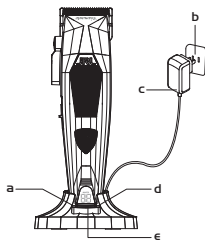
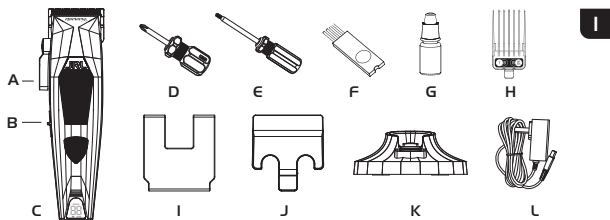

1

2

3

4

5

6

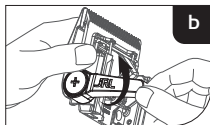
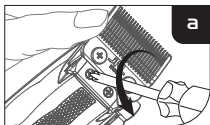
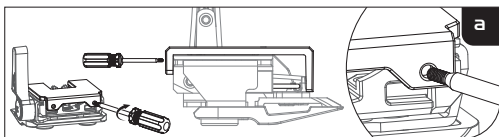
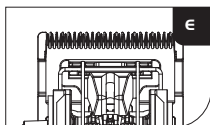
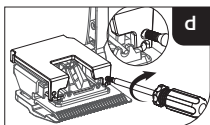
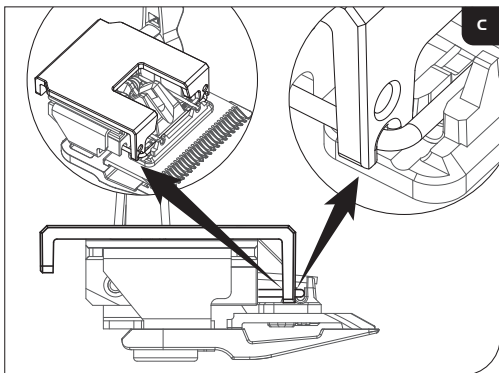
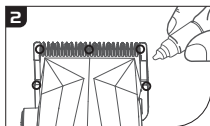
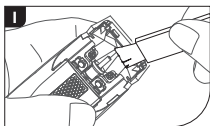
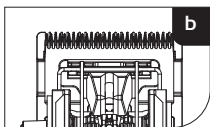
**7****8****9**

Tips

1. Denna maskin är inte designad för att användas på syntetiskt hår eller för något annat ändamål än att klippa 100 % människohår. Företaget kommer inte att ta ansvar för funktionsfel eller skador orsakade av felaktig användning.
2. Denna produkt är endast avsedd för professionell användning.
3. Säkerhetsinstruktionerna och bruksanvisningen finns även tillgängliga i PDF-format på vår webbplats: www.jrl.com.

Säkerhetsföreskrifter

Håll borta från barn:

Förvara hårklipparen borta från barn. Hårklipparen innehåller vassa blad och smådelar som kan vara skadliga för minderåriga.

Säker användning:

1. Denna apparat kan användas av barn från 8 år och uppåt samt av personer med nedsatt fysisk, sensorisk eller mental förmåga eller brist på erfarenhet och kunskap, om de övervakas eller har fått instruktioner om säker användning och förstår riskerna.
2. Denna apparat är inte avsedd att användas av personer (inklusive barn) med nedsatt fysisk, sensorisk eller mental förmåga eller brist på erfarenhet och kunskap, om de inte övervakas eller instrueras av en person som ansvarar för deras säkerhet.
3. Barn får inte leka med apparaten.
4. Rengöring och underhåll får inte utföras av barn utan tillsyn.
5. Apparaten får endast användas med den strömförsörjning som medföljer apparaten.
6. VARNING: Håll apparaten torr.
7. Denna apparat innehåller icke-utbytbara batterier.
8. Koppla ur nätadaptern innan du rengör klipparen.
9. Ta först bort bladet och använd sedan rengöringsborsten för att ta bort hår.
10. Håll borta från vatten för att undvika elektrisk stöt eller skador på klipparen.
11. Om klipparen av misstag tappas i vatten eller kemikalier, kassera den omedelbart. Försök inte att torka den eller ansluta den till strömkälla.
12. För korrekt förvaring: ta bort klipparen från laddstationen, koppla ur adaptern och rengör enheten noggrant. Förvara inte klipparen på laddstationen eller ansluten till adaptern.
13. Om sladden på adaptern är skadad, sluta genast använda den och ersätt den.
14. Montera inte isär denna produkt själv. Kontakta auktoriserade återförsäljare för service och reparation.
15. Välj rätt spänningsuttag före laddning (AC100–240V 50/60Hz).
16. Vrid inte, ta inte isär eller punktera inte det uppladdningsbara batteriet i klipparen, det kan orsaka kortslutning eller brand. Om batteriet inte fungerar, använd inte klipparen utan lämna den till en auktoriserad återförsäljare.
17. Långvarig användning vid temperaturer under -10 °C eller över 40 °C rekommenderas inte, då det kan skada batteriet.
18.  Löstagbar strömdel (gäller adaptermodell KA1201A-0502000EU/KA1201A-0502000BS/KA1201A-0502000AU).
19. Typ av batteri: Litiumjonbatteri.
20. Kassera använda batterier enligt lokala föreskrifter. Släng inte i hushållsavfall; använd lämpliga återvinnings- eller insamlingsställen.
21. Undvik kontakt med läckande material. Vid kontakt, skölj med vatten och kontakta läkare. Använd handskar och kassera på ett säkert sätt.
22. Utsätt inte apparaten eller batteriet för överdriven värme.
23. Var uppmärksam på risken för kortslutning av batteriets terminaler genom metallföremål.

För att undvika produktskador:

1. Använd endast originaltillbehör.
2. Slipa inte bladet på egen hand.
3. VARNING: För att ladda batteriet, använd endast den löstagbara strömförsörjningsenheten som medföljer denna produkt.

Produktöversikt (bild 1)

- | | |
|----------------------------|-----------------------------------|
| A. Bladjusteringsspak | G. Smörjolja |
| B. Strömbrytare | H. Sats med 6 kammar (1,5mm-13mm) |
| C. Klipp huvud / Klippunit | I. Bladåterställningsverktyg |
| D. Skruvmejsel | J. Bladskydd |
| E. Bladjusteringsverktyg | K. Reset IQ Laddningsdocka |
| F. Rengöringsborste | L. Nätadapter |

Produktspecifikationer

Produktkod: 2025C			
Artikel	Specifikationer	Artikel	Specifikationer
Nätadapter	Input AC 100-240V 50/60Hz	Batterityp	Litium jon batteri
	Output DC 5V 2A	Laddningstid	2,5 timmar för snabbladdning 5 timmar för Återställ IQ-laddning
Batterikapacitet	3,6V 3400mAh	Användningstid	4 timmar

Hur du laddar din hårklippare

Viktigt: Använd endast original nätsladd för att ladda.

Du kan ladda din enhet på den bärbara laddningsbasen, eller ladda klipparen direkt genom att ansluta nätsladden till själva hårklipparen.(bild 2b/c)





Notera: När hårklipparen har låg laddning kan adaptern anslutas direkt till hårklipparen. Du kan använda hårklipparen medan den laddas.

Återställ IQ-teknikladdning

Anslut laddningsbasen till nätadaptern,  grön lampa (bild 2d) tänds. Om du använder Återställ IQ-laddning förlängs batteriets livslängd och det tar cirka 5 timmar att ladda helt.

Snabbladdningsmetod

Tryck på knappen en gång på laddningsbasen för att växla (bild 2e) till snabbladdning  (bild 2a), vitt ljus tänds. Inställningsläget snabba snabbladdningsmetod  tar cirka 2,5 timmar.

LED-statusindikatorer (Bild.f/g/h/i)

- Blinkande ljus: Laddar fortfarande
- Rött ljus: Mindre än 40 minuters batteritid kvar
- Vitt blinkande ljus: Snabbladdning pågår (batteri > 40 min)
- Grönt blinkande ljus: Återhämtningsladdning pågår (batteri > 40 min)
- Konstant vitt ljus: Fullständigt laddad

Användningsinstruktioner

Instruktioner för växling och skiftning:

Tryck på strömknappen för att slå på och stänga av klipparen (bild 3a/b/c).

Genom att trycka på strömknappen kan hastigheten på hårklipparen även justeras:

O: Stäng av (av)

I: Ström på / första växeln 6500 rpm

II: Andra hastigheten 8200 rpm

Statusindikering via LED:

Batteriindikatorn visar användbar tid vid aktuell hastighet.

- I hög effekt-läge lyser det **JRL** vita ljuset.
- Vid lågt batteri blinkar det **JRL** röda ljuset och **-D-** varningsljuset.
- Apparaten stänger av alla lampor och stängs ned när batteriet är urladdat.

Justera klipplängden

Hårklipparen kommer med 5 olika justeringsnivåer, som är: 0,5mm, 1,4mm, 2,0mm, 2,8mm, 3,5mm.

Användare kan justera nivån efter deras behov.

- Skjut bladjusteringsspaken (bild 3d) framåt för att få ett närmare snitt.
- Skjut bladet bakåt för omvänd effekt.

Hur man installerar och byter skydd

Hårklipparen kommer med 6 skydd.

Storlekarna är: 1/2#(1,5mm), 1#(3mm), 1-1/2#(4,5mm), 2#(6mm), 3#(10mm), 4#(13mm).

Installera ditt skydd:

Som visas i bild 4a, rikta in kortfacket som motsvarar skyddet med produktens huvudenhet och lyft sedan försiktigt huvudenheten tills du hör ett "klick", vilket indikerar att installationen av skyddet är klar.



Notera: Innan skyddet byts ut, se till att hårklipparen är avstängd.

Se till att skyddet är korrekt installerat och inte är löst före användning.

Ta bort kamskyddet:

Som visas i Bild.4b kan du ta bort kamskyddet genom att vrida kammens bakände med fingret.

Underhåll av bladet



Notera:

1. Läs bladets underhållsinstruktioner noggrant innan du använder den. Följ instruktionerna när du tar bort och installerar bladen för att undvika felaktig montering.
2. Efter att bladen har installerats, se till att noggrant kontrollera om motsvarande delar är ordentligt fastsatta.
3. Koppla ur nätadaptern och stäng av maskinen innan du börjar bladunderhåll.
4. När du hanterar bladen, försök inte slipa eller ändra bladen själv för att undvika att skada din maskin.

Hur du tar bort/installerar klingset:

- Som visas i Bild.5a, håll trimmern med ena handen och lossa skruven med en skruvmejsel för att ta bort klingset.
- Varning: Håll i klingan med samma hand som håller i huvudenheten när du tar bort den, så att den inte faller och skadas.
- Som visas i Bild.5b, håll trimmern med ena handen, greppa klingan med fingrarna och skruva åt skruven med en skruvmejsel för att installera klingset.

Ta bort bladet:

- Håll hårklipparen som visas i bild 5c, lossa skruvarna som visas och ta bort bladet. När du tar bort bladet, håll i bladet medan du håller i hårklipparen för att förhindra att bladet faller och skadas (varning: bladet är vasst. Var uppmärksam för att skydda händerna).

Hur du installerar klingan:

1. Placera den rörliga klingan på de två stiften på fjäderfästet (Bild.6a).
2. Tryck ner underklingan ordentligt och justera med nedersta skruvhålet (Bild.6b).
3. Skruva i skruven medurs till 1/3 av djupet (Bild.6c).
4. Om fjädern flyttar sig ur spåret, böj tillbaka den på plats (Bild.6d).
5. Sätt klingjusteringsspaken i främsta läge (Bild.6e).
6. Kontrollera att över- och underklinga är centrerade och parallella (Bild.6f).
7. Dra åt skruvarna och slutför monteringen (Bild.6g).

Hur du ställer in klingan på 0 mm:

1. Ta bort klingset (Bild.7a).
2. Flytta justeringsspaken till främsta läge (Bild.7b).
3. Justera de två främre spåren på återställningsverktyget plant över fjädern (Bild.7c).
4. Sätt in återställningsverktyget i den främre justeringsporten och vrid medurs för att ställa in önskad klängelängd (Bild.7d).
5. Kontrollera att klingorna är horisontellt centrerade och att överklingan inte sticker ut över underklingan (Bild.7e).

Hur du återställer klingan:

1. Ta bort klingset (Bild.7a).
2. Flytta justeringsspaken till främsta läge (Bild.7b).
3. Placera återställningsverktygets två främre ändar plant framför fjädern utan att trycka (Bild.7c).
4. Sätt in verktyget i den bakre justeringsporten och vrid medurs till önskad längd (Bild.8a).
5. Kontrollera att klingorna är centrerade och att överklingan inte sticker ut (Bild.8b).

Rengöring och underhåll av klingan:

- Ta försiktigt bort och installera klingorna med den medföljande skruvmejseln.
- Rengör hår och smuts med borsten (Bild.9a).
- Applicera smörjmedel på de fem angivna punkterna (Bild.9b).
- Använd återställningsverktyget för att justera eller rikta in klingorna vid behov.
- Stäng alltid av och koppla ur enheten före underhåll.

JRL[®]
PROFESSIONAL

**Guang Zhou Eagle Fortress
Hair Products Ltd.**

No.4 Shuanglong Yucai
Street, Shiling Town, Huadu
District, Guangzhou, 510899
China

Bratt Trading AB

Radiovägen 34
135 48 Tyresö SWEDEN
+46 (8) 712 95 10
info@bratt-trading.se
www.bratt-trading.com



www.jrl.com



www.bratt-trading.com



PVC



PP



PAP



PAP



PAP

EAC

UK
CA

CE

